



TOYOTA

СТРЕМИТЬСЯ
К ЛУЧШЕМУ

TOYOTA TOUCH 2 TOYOTA TOUCH 2 WITH GO (2016)



TOYOTA MOTOR EUROPE NV/SA

Адрес: Avenue du Bourget 60 - 1140 Brussels, Belgium.

Веб-сайт: <https://www.toyota-europe.com>

©2016 TOYOTA MOTOR CORPORATION

Все права защищены. Копирование данного документа полностью или частично без письменного разрешения корпорации Toyota Motor запрещено.

Отпечатано в ЕС

МУЛЬТИМЕДИА TOUCH-SCREEN



Способы прикосновения к сенсорному экрану	2
Обзор элементов управления	3
Аудиосистема	6
Система громкой связи Bluetooth® (Toyota Touch 2) (без навигации)	12
Система громкой связи Bluetooth® (Toyota Touch 2 с Go) (с навигацией)	16
Система контроля области позади автомобиля (при наличии)	19
Навигация (Toyota Touch 2 с Go)	21
Приложения	24

АЛФАВИТНЫЙ УКАЗАТЕЛЬ 27

МУЛЬТИМЕДИА TOUCH-SCREEN

Способы прикосновения к сенсорному экрану

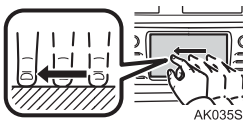
Операции осуществляются при прикосновении пальца к сенсорному экрану.

Способ работы	Название	Основное использование
	Нажмите Один раз быстро нажмите и уберите палец.	Выбор элемента на экране
	Перетаскивание* Прикоснитесь пальцем к экрану и переместите экран в требуемое положение.	<ul style="list-style-type: none">■ Прокрутка списков■ Перемещение экрана карты
	Смахивание* Быстрое перемещение экрана щелчком пальца.	Перемещение к следующему/предыдущему экрану

*: Перечисленные выше операции могут выполняться не на всех экранах.

МУЛЬТИМЕДИА TOUCH-SCREEN

Обзор элементов управления

Фактический вид панели управления звуком/навигацией может отличаться от приведенных ниже рисунков, это зависит от автомобиля.

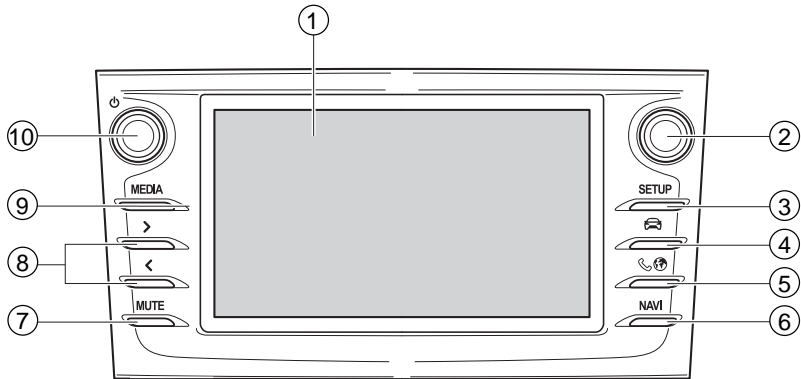

AK032S

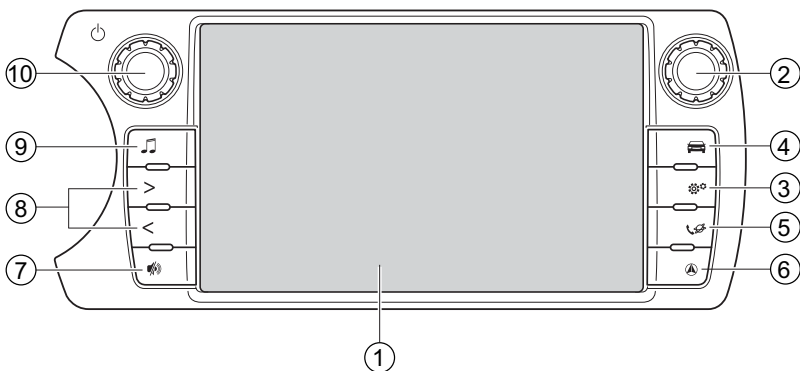

AP007S

МУЛЬТИМЕДИА TOUCH-SCREEN

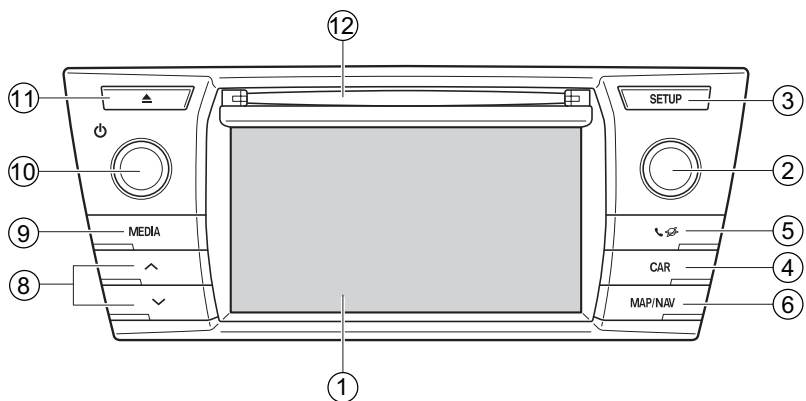

0001BCDC

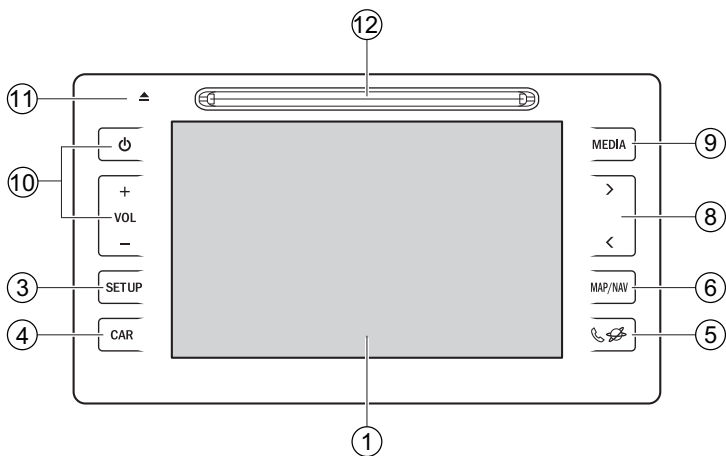

AP030Cb

МУЛЬТИМЕДИА TOUCH-SCREEN

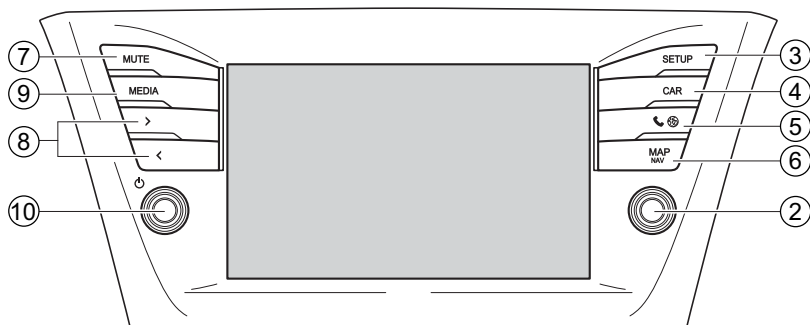

AV0261a

① Нажмите для управления
выбранными функциями.

② Поверните для выбора
радиостанции или трека.*

Нажмите для ввода выбранных
элементов.*

Поверните для изменения масштаба.*

③ Нажмите для настройки
параметров функций.

④ Нажмите для доступа к
информационной системе автомобиля.

⑤ Нажмите для доступа к системе
громкой связи с интерфейсом
Bluetooth® и приложениям.

Каждый раз при нажатии кнопки экран
меню телефона сменяется экраном
меню "Toyota Online", и наоборот.

⑥ Нажмите для доступа к системе
навигации.

Каждый раз при нажатии кнопки экран
карты сменяется экраном меню
навигации, и наоборот.

⑦ Нажмите для включения/
отключения звука.*

⑧ Нажмите для выбора
радиостанции или трека.

⑨ Нажмите для доступа к
аудиосистеме. При включении
аудиосистема переходит в режим, в
котором она находилась перед
выключением.

⑩ Поверните или нажмите + / - для
регулировки громкости звука.

Нажмите на рукоятку управления
громкостью /  для включения/
выключения аудиосистемы.

Нажмите на рукоятку управления
громкостью /  и удерживайте для
перезапуска системы.

⑪ Нажмите для извлечения диска.*

⑫ В эту прорезь загружаются диски.
CD-плеер включается сразу после
загрузки.*

*: При наличии

МУЛЬТИМЕДИА TOUCH-SCREEN

Аудиосистема

Выбор источника звука

Нажмите кнопку “MEDIA” / 🎵.

Выберите требуемый источник звука.

Toyota Touch 2



Toyota Touch 2 с Go



ИНФОРМАЦИЯ

Затемненные кнопки экрана не работают.

Работа со звуком

АМ/FM/DAB (при наличии) Радио

Выберите "АМ", "FM" или "DAB" на экране выбора источника звука.

Toyota Touch 2 (без навигации)

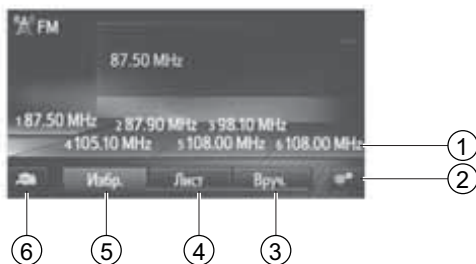

МУЛЬТИМЕДИА TOUCH-SCREEN

Toyota Touch 2 с Go (с навигацией)

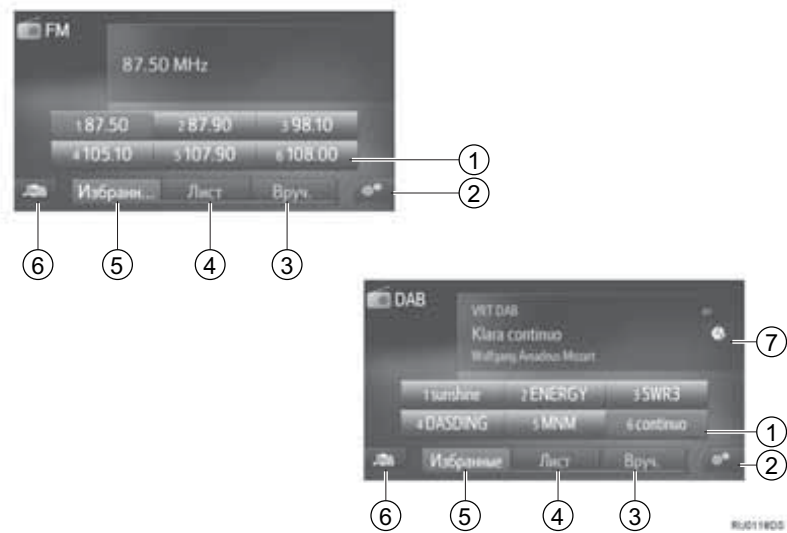

- 1 Выберите для настройки на предустановленные станции.
- 2 Выберите для отображения экрана расширенных настроек радиоприемника.
- 3 Выберите для отображения экрана ручной настройки.

- 4 Выберите для отображения списка станций.
- 5 Выберите для отображения предустановленной станции.
- 6 Выберите для отображения экрана выбора источника звука.
- 7 Выберите для отображения экрана сдвига во времени.

Предварительная установка станций

1. Выберите "Favourites".
2. Настройте приемник на требуемую станцию.
3. Выберите одну из кнопок выбора станции (1–6) и удерживайте ее, пока не услышите звуковой сигнал.

Toyota Touch 2



МУЛЬТИМЕДИА TOUCH-SCREEN

Toyota Touch 2 с Go

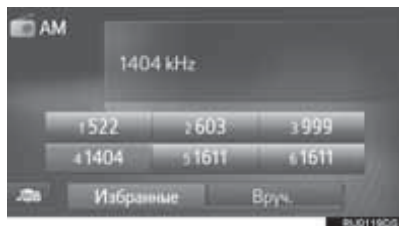

- Частота (AM/FM) или название (FM/DAB) станции отображается на кнопке экрана.
- Для изменения предустановленной станции выполните ту же процедуру.

Ручная настройка

Экран AM/FM

1. Выберите "Manual".
2. Настройте приемник на требуемую станцию.

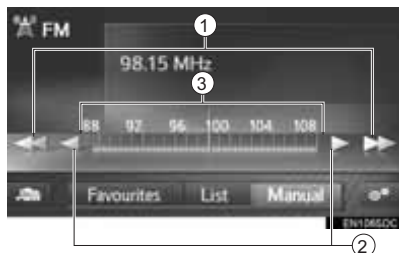

- ① Выберите для перемещения вверх/вниз по списку станций. Выберите и удерживайте для непрерывного поиска станций.
- ② Выберите для пошагового перехода вверх/вниз по значениям частоты. Выберите и удерживайте для непрерывного поиска частот.
- ③ Можно перетаскивать и отпускать маркер, водя пальцем по экрану (в области отображения маркера). Также возможно перемещение маркера путем выбора частотного диапазона.

Экран DAB (при наличии)

1. Выберите "Manual".
2. Настройтесь на требуемый ансамбль или сервис.

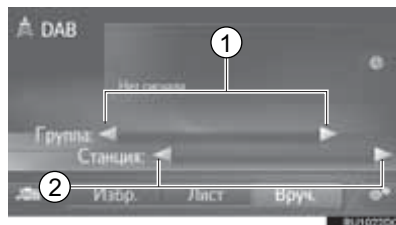

- ① Выберите для поиска вверх/вниз по списку доступных ансамблей.

Выберите и удерживайте кнопку для непрерывного поиска вверх/вниз по диапазону. Когда палец отрывается от кнопки, поиск останавливается на следующей принимаемой станции.

- ② Выберите для настройки доступного сервиса.

Toyota Touch 2 – Выберите и удерживайте для настройки доступных сервисов.

МУЛЬТИМЕДИА TOUCH-SCREEN

USB-память

Экран управления USB-памятью можно вызвать следующими способами:

- Подключение USB-памяти
- Выберите "USB" на экране выбора источника звука

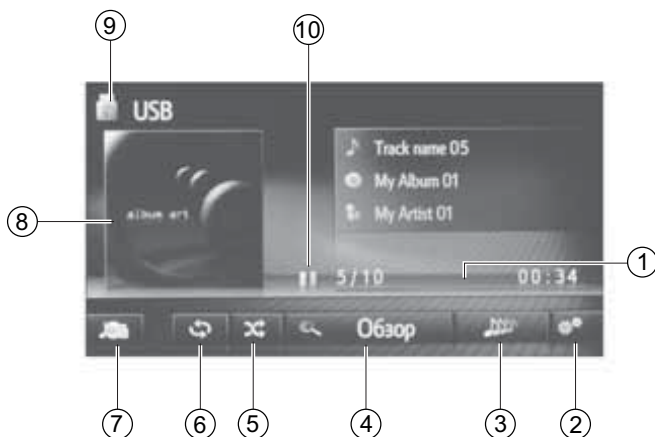

① Отображается информация о состоянии воспроизведения.

② Выберите для отображения экрана расширенных настроек USB-памяти.

③ Выберите для создания нового плейлиста, содержащего песни, похожие на песню, которая воспроизводится в данный момент (при наличии).

④ Выберите для отображения экрана просмотра опций, затем выберите требуемый элемент.

⑤ Выберите для задания воспроизведения в произвольном порядке.

⑥ Выберите для задания повторного воспроизведения.

⑦ Выберите для отображения экрана выбора источника звука.

⑧ Отображение обложки.

- Выберите для отображения списка треков.

⑨ Выберите для переключения между "USB1" и "USB2", когда подключены 2 устройства USB-памяти.

⑩ Выберите для воспроизведения/паузы.

RU0001DS

МУЛЬТИМЕДИА TOUCH-SCREEN

iPod

Экран управления iPod можно вызвать следующими способами:

- Подключение iPod
- Выбор "iPod" на экране выбора источника звука

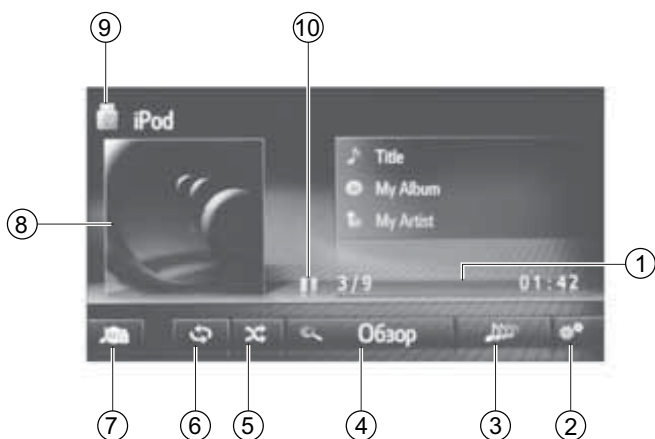

RU000405

- 1 Отображается информация о состоянии воспроизведения.
- 2 Выберите для отображения экрана расширенных настроек аудио iPod.
- 3 Выберите для создания нового плейлиста, содержащего песни, похожие на песню, которая воспроизводится в данный момент (при наличии).
- 4 Выберите для отображения экрана просмотра опций, затем выберите требуемый элемент.
- 5 Выберите для задания воспроизведения в произвольном порядке.
- 6 Выберите для задания повторного воспроизведения.
- 7 Выберите для отображения экрана выбора источника звука.
- 8 Отображение обложки.
 - Выберите для отображения списка треков.
- 9 Выберите для переключения между "iPod1" и "iPod2", когда подключены 2 устройства iPod.
- 10 Выберите для воспроизведения/паузы.

Аудиоустройство Bluetooth®

Аудиосистема с Bluetooth® позволяет слушать музыку, которая воспроизводится на портативном плеере, через динамики автомобиля с использованием беспроводной связи.

Эта аудиосистема поддерживает технологию Bluetooth® — систему беспроводной передачи данных, пригодную для воспроизведения музыки из портативных аудиоплееров без использования проводов. Если устройство не поддерживает Bluetooth®, аудиосистема с интерфейсом Bluetooth® не работает.

В зависимости от типа подключенного портативного плеера некоторые функции могут быть недоступны и/или экран может выглядеть не так, как показано в данном руководстве.

Экран управления аудио Bluetooth® можно вызвать следующими способами.

- Подключение аудиоустройства с поддержкой Bluetooth®
- Выбор "Bluetooth" на экране выбора источника звука

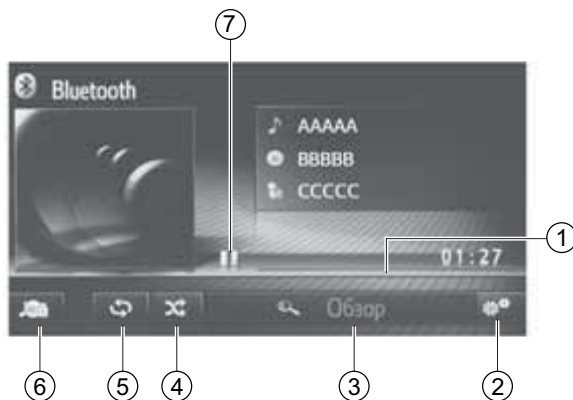

① Отображается информация о состоянии воспроизведения.

② Выберите для отображения экрана расширенных настроек аудио Bluetooth®.

③ Выберите для отображения экрана просмотра опций, затем выберите требуемый элемент.

④ Выберите для задания воспроизведения в произвольном порядке.

⑤ Выберите для задания повторного воспроизведения.

⑥ Выберите для отображения экрана выбора источника звука.

⑦ Выберите для воспроизведения/паузы.

RU10980C

МУЛЬТИМЕДИА TOUCH-SCREEN

Система громкой связи Bluetooth® (Toyota Touch 2) (без навигации)

Краткий справочник

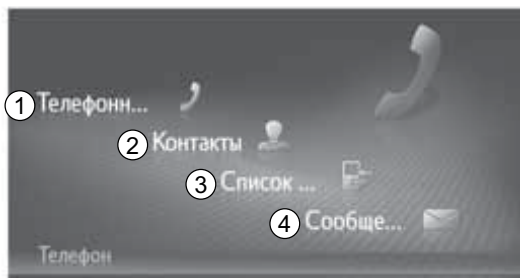

- ① Выберите для отображения экрана с номером набора.

Вызов можно совершить, набрав номер.

- ② Выберите для отображения экрана контактов.

Можно выбрать запись в списке контактов на экране “Stored” и “Phone book” и выполнить вызов.

- ③ Выберите для отображения экрана со списком вызовов.

Для совершения вызова можно выбрать запись в списке пропущенных, принятых или набранных.

- ④ Выберите для отображения экрана сообщений.

Можно отобразить список принятых и отправленных СМС-сообщений и меню для создания новых сообщений.

Подключение телефона с поддержкой Bluetooth®

Для использования системы громкой связи необходимо выполнить сопряжение телефона и соединить профиль телефона (HFP) с системой.

После подключения профиля можно выполнять звонки по системе громкой связи.

Если не подключены телефоны с поддержкой Bluetooth® с профилем телефона (HFP), сначала подключите телефон с поддержкой Bluetooth® с профилем телефона (HFP) в соответствии со следующей процедурой. После полной остановки автомобиля подключите телефон с поддержкой Bluetooth® с профилем телефона (HFP).

1. Нажмите кнопку  .
2. Выберите "Yes".

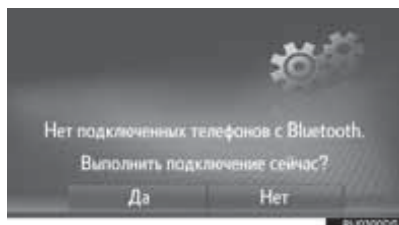

Этот экран можно отобразить, нажав переключатель  на рулевом колесе.

Сопряжение устройства Bluetooth®

ПРИМЕЧАНИЕ.

Можно сопрягать до 4 устройств Bluetooth®. Сопряженное устройство можно подключить к одному из поддерживаемых профилей, таких как телефон (HFP), музыка (A2DP) и/или интернет (DUN/PAN).

Сопряжение со стороны системы

1. Вызовите экран настройки Bluetooth® и выберите "Search device".
 - Если подключено другое устройство с поддержкой Bluetooth®, отключите его.
 - Когда сопряжены уже четыре устройства с поддержкой Bluetooth®, необходимо удалить одно из сопряженных устройств.

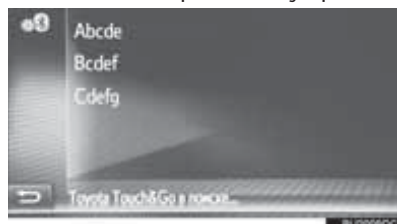

2. Выберите требуемое устройство. В списке отображаются устройства Bluetooth®, которые можно подключить.
3. Подтвердите PIN-код.
 - PIN-код не требуется для устройств Bluetooth®, совместимых с профилем SSP (Secure Simple Pairing, безопасное простое сопряжение). В зависимости от типа подключенного устройства с интерфейсом Bluetooth® на экране устройства может отображаться подтверждение регистрации. Выполните

действия с устройством Bluetooth® в соответствии с указаниями на его экране.

4. Проверьте, что отображается следующий экран.

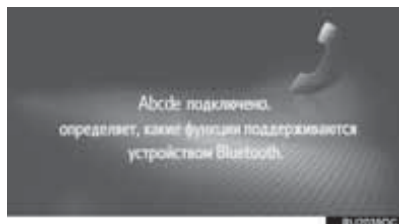

- Система ждет запроса на подключение от сопряженного устройства. Все запрошенные профили подключаются автоматически.
- Интернет-профиль не подключается автоматически.

Если автоматическое подключение не выполнено, отображается следующий экран. Выберите телефон для подключения.

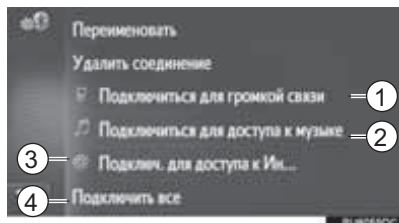

- ① Выберите для подключения профиля телефона.
- ② Выберите для подключения музыкального профиля.
- ③ Выберите для подключения Интернет-профиля.
- ④ Выберите для подключения всех профилей.

После подключения устройства с поддержкой Bluetooth® оно автоматически подключается каждый раз при запуске системы.

Сопряжение со стороны устройства

1. Вызовите экран настройки Bluetooth® и выберите “Make system discoverable”.
 - Если уже подключено другое устройство с поддержкой Bluetooth®, отключите его.
 - Когда сопряжены уже четыре устройства с поддержкой Bluetooth®, необходимо удалить одно из сопряженных устройств.
2. Выполните поиск этой системы с вашего устройства с поддержкой Bluetooth®.

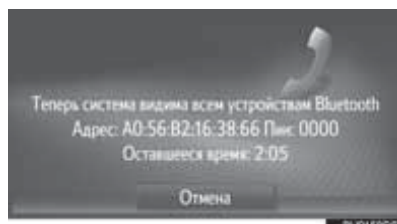



3. Выполните сопряжение устройства Bluetooth® с использованием своего устройства Bluetooth®.

- В зависимости от типа подключаемого устройства с интерфейсом Bluetooth® может потребоваться выполнение дополнительных действий в системе.
- PIN-код не требуется для устройств Bluetooth®, совместимых с профилем SSP (Secure Simple Pairing, безопасное простое сопряжение). В зависимости от типа подключенного устройства с интерфейсом Bluetooth® на экране устройства может отображаться подтверждение регистрации. Выполните действия с устройством Bluetooth® в соответствии с указаниями на его экране.

Вызов по телефону Bluetooth®

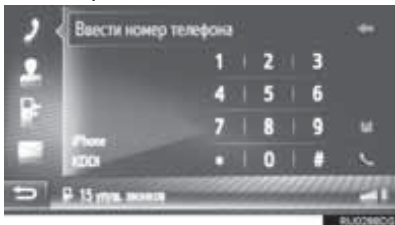
1. Вызовите экран меню телефона и выберите "Dial number".



2. Введите номер телефона.
3. Выберите  .





4. Проверьте, что отображается экран соединения.

Прием вызовов по телефону с поддержкой Bluetooth®

Входящие вызовы на телефон Bluetooth® будут отображаться на экране.



1. Выберите "Ассерп" или нажмите переключатель  на рулевом колесе.

Для отмены входящего вызова: выберите "Rejест" или нажмите переключатель  на рулевом колесе.

Для регулировки громкости входящего вызова: поверните регулятор питания/громкости.

МУЛЬТИМЕДИА TOUCH-SCREEN

Система громкой связи Bluetooth® (Toyota Touch 2 с Go) (с навигацией)

Краткий справочник

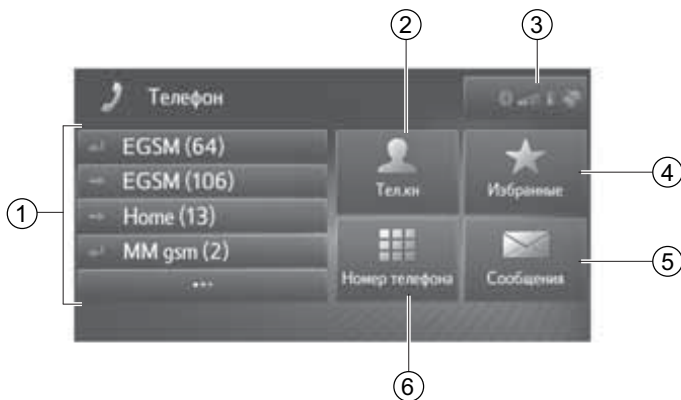

① Выберите для вызова по этому номеру.

Выберите ******* для отображения всего списка вызовов.

Для совершения вызова можно выбрать запись в списке пропущенных, принятых или набранных.

② Выберите для отображения экрана телефонной книги и совершить вызов.

Можно выбрать запись из списка телефонной книги и совершить вызов.

③ Показывает состояние подключения по каналу Bluetooth® и подключения к сети Интернет.

При выборе значка отображается экран списка сопряженных устройств.

④ Выберите для отображения экрана избранного.

Можно выбрать запись из списка избранного и совершить вызов.

⑤ Выберите для отображения экрана сообщений.

Можно отобразить список принятых и отправленных СМС-сообщений и меню для создания новых сообщений.

⑥ Выберите для отображения экрана с номером набора.

Вызов можно совершить, набрав номер.

RU012205

Подключение телефона с поддержкой Bluetooth®

Для использования системы громкой связи необходимо выполнить сопряжение телефона и соединить профиль телефона (HFP) с системой.

После подключения профиля можно выполнять звонки по системе громкой связи.

Если не подключены телефоны с поддержкой Bluetooth® с профилем телефона (HFP), сначала подключите телефон с поддержкой Bluetooth® с профилем телефона (HFP) в соответствии со следующей процедурой. После полной остановки автомобиля подключите телефон с поддержкой Bluetooth® с профилем телефона (HFP).

1. Нажмите кнопку  .
2. Выберите "Yes".

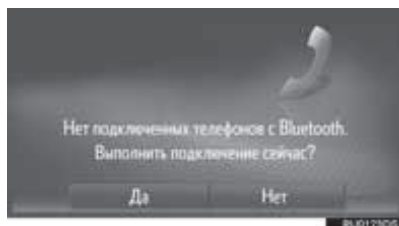

Этот экран можно отобразить, нажав переключатель  на рулевом колесе.

Сопряжение устройства Bluetooth®

ПРИМЕЧАНИЕ.

Можно сопрягать до 4 устройств Bluetooth®. Сопряженное устройство можно подключить к одному из поддерживаемых профилей, таких как телефон (HFP), музыка (A2DP) и/или интернет (DUN/PAN).

Сопряжение со стороны системы

1. Вызовите экран настройки Bluetooth® и выберите "Search device".
 - Если подключено другое устройство с поддержкой Bluetooth®, отключите его.
 - Когда сопряжены уже четыре устройства с поддержкой Bluetooth®, необходимо удалить одно из сопряженных устройств.

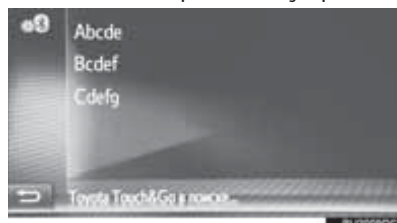

2. Выберите требуемое устройство. В списке отображаются устройства Bluetooth®, которые можно подключить.
3. Подтвердите PIN-код.
 - PIN-код не требуется для устройств Bluetooth®, совместимых с профилем SSP (Secure Simple Pairing, безопасное простое сопряжение). В зависимости от типа подключенного устройства с интерфейсом Bluetooth® на экране устройства может отображаться подтверждение регистрации. Выполните

действия с устройством Bluetooth® в соответствии с указаниями на его экране.

4. Проверьте, что отображается следующий экран.

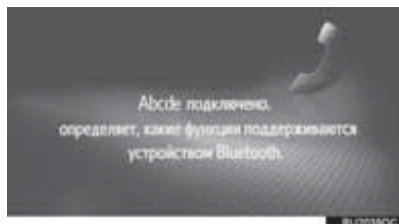

- Система ждет запроса на подключение от сопряженного устройства. Все запрошенные профили подключаются автоматически.
- Интернет-профиль не подключается автоматически.

Если автоматическое подключение не выполнено, отображается следующий экран. Выберите телефон для подключения.

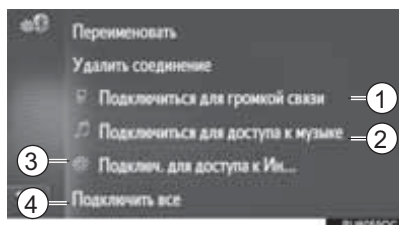

- ① Выберите для подключения профиля телефона.
- ② Выберите для подключения музыкального профиля.
- ③ Выберите для подключения Интернет-профиля.
- ④ Выберите для подключения всех профилей.

После подключения устройства с поддержкой Bluetooth® оно автоматически подключается каждый раз при запуске системы.

Сопряжение со стороны устройства

1. Вызовите экран настройки Bluetooth® и выберите “Make system discoverable”.
 - Если уже подключено другое устройство с поддержкой Bluetooth®, отключите его.
 - Когда сопряжены уже четыре устройства с поддержкой Bluetooth®, необходимо удалить одно из сопряженных устройств.
2. Выполните поиск этой системы с вашего устройства с поддержкой Bluetooth®.

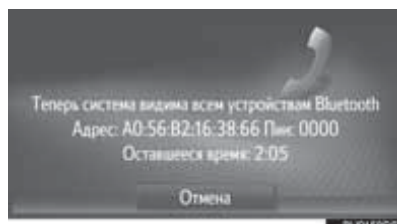



3. Выполните сопряжение устройства Bluetooth® с использованием своего устройства Bluetooth®.

- В зависимости от типа подключаемого устройства с интерфейсом Bluetooth® может потребоваться выполнение дополнительных действий в системе.
- PIN-код не требуется для устройств Bluetooth®, совместимых с профилем SSP (Secure Simple Pairing, безопасное простое сопряжение). В зависимости от типа подключенного устройства с интерфейсом Bluetooth® на экране устройства может отображаться подтверждение регистрации. Выполните действия с устройством Bluetooth® в соответствии с указаниями на его экране.

Вызов по телефону Bluetooth®

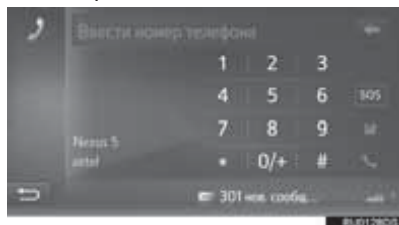
1. Вызовите экран меню телефона и выберите "Dial number".



2. Введите номер телефона.
3. Выберите  .





4. Проверьте, что отображается экран соединения.

Прием вызовов по телефону с поддержкой Bluetooth®

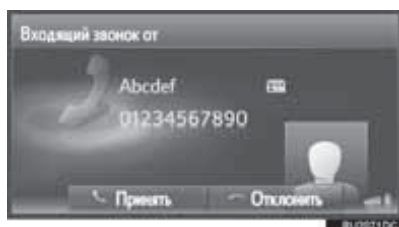
Входящие вызовы на телефон Bluetooth® будут отображаться на экране.



1. Выберите "Ассерт" или нажмите переключатель  на рулевом колесе.

Для отмены входящего вызова: выберите "Reject" или нажмите переключатель  на рулевом колесе.

Для регулировки громкости входящего вызова: поверните регулятор питания/громкости.

Система контроля области позади автомобиля (при наличии)

Система контроля области позади автомобиля помогает водителю, показывая на экране фиксированные направляющие линии и вид позади автомобиля при движении задним ходом, например при парковке.

Автомобили без интеллектуальной системы входа и запуска

Экран системы контроля области позади автомобиля отображается, когда рычаг управления трансмиссией перемещается в положение "R", а переключатель двигателя находится в положении "ON".

Автомобили с интеллектуальной системой входа и запуска

Экран системы контроля области позади автомобиля отображается, когда рычаг управления трансмиссией перемещается в положение "R", а переключатель двигателя находится в режиме IGNITION ON.

Отключение системы контроля области позади автомобиля

Работа системы контроля области позади автомобиля отменяется, когда рычаг управления трансмиссией перемещается в любое положение, кроме положения "R".

Когда рычаг управления трансмиссией переводится в положение "R" и нажата кнопка любого режима (например, "MEDIA")

Система монитора заднего вида отключается, и отображается экран режима, соответствующего нажатой кнопке.

МУЛЬТИМЕДИА TOUCH-SCREEN

Область, отображаемая на экране

Система контроля области позади автомобиля отображает область позади автомобиля от бампера.

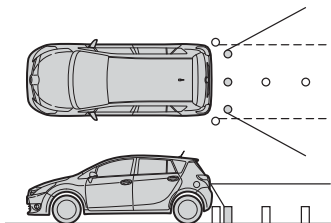

Отображаемая на экране область может изменяться в зависимости от положения автомобиля.

Камера

Камера системы контроля области позади автомобиля находится в месте, показанном на рисунке.

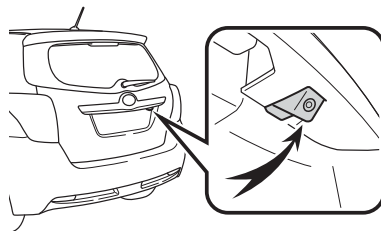

Если на объектив попала грязь или посторонние вещества (например, капли воды, снег, грязь и т.п.), она не может передавать четкое изображение. В этом случае ополосните камеру большим количеством воды и протрите объектив камеры мягкой влажной тканью.

Это общая иллюстрация, условия, специфические для вашего автомобиля, см. в Руководстве пользователя или Руководстве для владельца.

Навигация (Toyota Touch 2 с Go)

Экран навигации и карты

Нажмите кнопку “MAP/NAVI” для отображения экрана карты. Каждый раз при нажатии кнопки “MAP/NAVI” экран карты сменяется экраном меню навигации, и наоборот.

Экран меню навигации

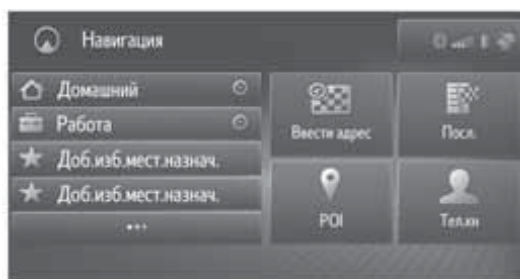

WJ000005

- ① Выберите для поиска пункта назначения по адресу или геокоординатам.
- ② Отображение состояния подключений Bluetooth® и Wi-Fi®. При выборе значка отображается экран списка сопряженных устройств.
- ③ Выберите для поиска пункта назначения из списка недавних пунктов назначения.
- ④ Выберите для поиска пункта назначения из телефонной книги подключенного телефона.
- ⑤ Выберите для поиска пункта назначения по объекту POI.
- ⑥ Выберите для отображения списка избранного.
- ⑦ Выберите для задания пункта назначения из точек быстрого доступа. Четыре пункта назначения из избранного (дом, работа и 2 других) отображаются в качестве точек быстрого доступа, и ведение по маршруту начинается.

МУЛЬТИМЕДИА TOUCH-SCREEN

Экран карты



① Отображение информации о пункте назначения, такой как приблизительное время прибытия, расстояние и прогноз ситуации на дорогах. Каждый раз при выборе такой области информация на экране изменяется между временем прибытия и оставшимся временем в пути до пункта назначения.

② Отображается расстояние до следующего поворота и стрелка, обозначающая направление поворота. Если выбран значок со стрелкой, повторяется предыдущее голосовое сообщение.

③ Выберите, чтобы открыть/закрыть разделенный экран.

④ Выберите для отображения экрана меню навигации.

⑤ Выберите для увеличения/уменьшения масштаба карты.

⑥ Выберите для изменения вида карты. Этот символ означает текущий вид карты.

⑦ Выберите для отключения голосовых инструкций.

⑧ Выберите, чтобы открыть/закрыть меню опций.

⑨ Отображение текущего местоположения автомобиля.

⑩ Отображается название улицы, на которой вы находитесь, или название следующей улицы.

⑪ Отображение транспортных происшествий на маршруте. Отображаются оставшееся расстояние и время задержки.

Разделенный экран

На разделенном экране можно одновременно с картой отображать различную информацию, например носители или онлайн-приложения Toyota. После выбора информационной области выбранный элемент отображается на весь экран.

1. Выберите  на экране карты.
2. Проверьте, что отображается разделенный экран.

С информацией о носителях



С информацией о приложениях и носителях



- ① Выберите для отображения экрана меню навигации.
- ② Отображение состояния подключений Bluetooth® и Wi-Fi®. При выборе значка отображается экран списка сопряженных устройств.
- ③ Отображение информации о носителе. Когда выбрана эта область, информация о носителе отображается на весь экран.
- ④ Отображение информации об онлайн-приложениях Toyota. Когда выбрана эта область, информация о приложениях отображается на полный экран.
- ⑤ Выберите для смены онлайн-приложения Toyota, отображаемого на панели.

- Разделенный экран можно выбрать в настройках карты.

Изменение громкости голосовых сообщений

1. Нажмите кнопку "SETUP".
2. Выберите "General".
3. Выберите "Volume settings".

Объект, представляющий интерес (POI)

1. Вызовите экран "Map settings".
2. Выберите пункт "POIs on map".
3. Выберите требуемые категории POI.

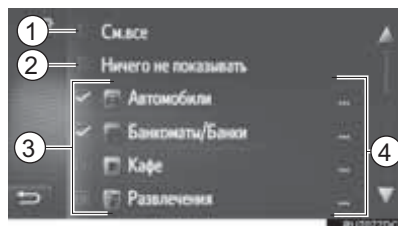

- ① Выберите для отображения всех категорий.
- ② Выберите, чтобы скрыть все значки.
- ③ Выберите для выбора основных категорий.
- ④ Выберите для выбора подкатегорий.

Регистрация базового местоположения "Дом"

1. Выберите " " на экране меню навигации.



2. Выберите "Home".

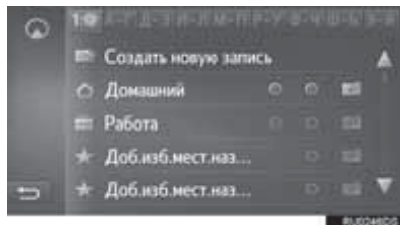

3. Выберите "Yes", когда отобразится экран подтверждения.

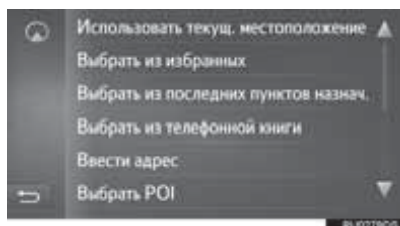

4. Выберите способ ввода местоположения.

Текущее местоположение

1. Выберите ******* на карте.
2. Выберите **☰**.
3. Проверьте отображение информации о текущем местоположении.



- ① Информация различается в зависимости от того, находитесь ли вы на автомагистрали или на улице.
- ② Широта и долгота
- ③ Число доступных спутников и высота.
- ④ Выберите для регистрации текущего местоположения в списке избранного.

Навигация по маршруту

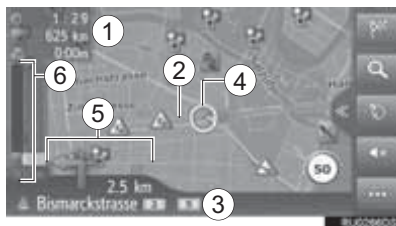

- ① Отображение информации о пункте назначения, такой как приблизительное время прибытия, расстояние и прогноз ситуации на дорогах.
- ② Маршрут
- ③ Название улицы, на которой вы находитесь, или название следующей улицы (при приближении к точке поворота)
- ④ Текущее местоположение
- ⑤ Отображается расстояние до следующего поворота и стрелка, обозначающая направление поворота. Если выбран значок со стрелкой, повторяется предыдущее голосовое сообщение.
- ⑥ Отображение транспортных происшествий на маршруте. Отображаются оставшееся расстояние и время задержки.

Приложения

Настройки веб-службы Toyota (Toyota Touch 2 с Go)

1. Нажмите кнопку **"SETUP"**.
2. Выберите **"Toyota online"**.



3. Выберите пункт, который требуется задать.

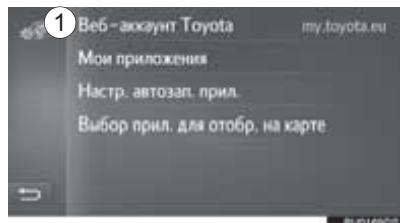

- 1 Выберите для создания новой учетной записи или входа в существующую учетную запись.

Настройки, необходимые для использования веб-службы (Toyota Touch 2 с Go)

Перед использованием веб-служб

- При использовании некоторых приложений требуется подключение к сети Интернет и учетная запись на портале.
- При использовании некоторых приложений требуется вход на портал Toyota.
- При использовании некоторых приложений требуется подписка. Подробнее см. сначала портал Toyota (www.my.toyota.eu) для подписки.

Создание учетной записи на портале

Учетную запись на портале можно создать в системе или на портале Toyota (www.my.toyota.eu). Учетную запись на портале также можно создать при помощи настроек веб-службы Toyota.

Создание учетной записи на портале в системе

1. Вызовите экран меню веб-службы Toyota.
2. Выберите приложение.
3. Выберите "Yes".

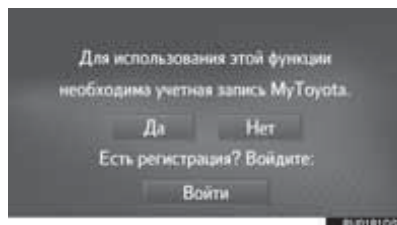

4. Заполните поля и создайте учетную запись на портале, следуя инструкциям на экране.

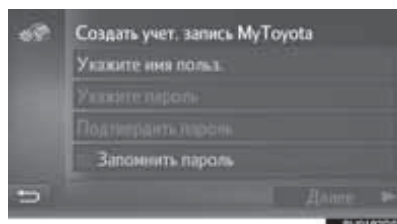

Автоматическая навигация для регулярных поездок

Эта функция автоматически принимает информацию о ситуации на дорогах на маршруте до зарегистрированных пунктов назначения. При запуске автомобиля в зарегистрированный день/ отрезок времени система автоматически предлагает задать этот пункт назначения.

1. Выберите "OK" для начала ведения по маршруту.

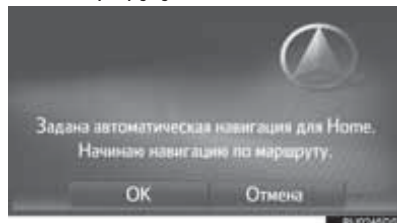

- При запуске автомобиля в зарегистрированный день/ отрезок времени на экране всплывает сообщение.

МУЛЬТИМЕДИА TOUCH-SCREEN

- Автоматическая навигация доступна только для 4 пунктов назначения из избранного (дом, работа и два других).
- Для использования этой функции для пунктов назначения необходимо зарегистрировать день/отрезок времени.

Регистрация дней/отрезков времени

Для использования автоматической навигации для пунктов назначения необходимо зарегистрировать день/отрезок времени.

1. Выберите .



2. Выберите  требуемого пункта назначения.

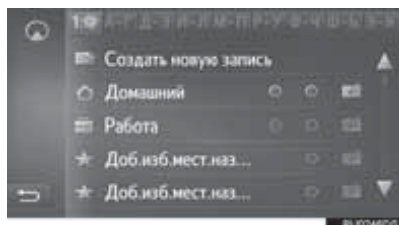

3. Введите информацию о дне и времени регулярных поездок.



- Выберите “Auto-navigation” для включения/отключения автоматической навигации.
- Выберите “**Copy all from...**” для копирования определенного отрезка времени с одного дня на другие дни.

АЛФАВИТНЫЙ УКАЗАТЕЛЬ

Аудиосистема6	Система громкой связи Bluetooth® (Toyota Touch 2) (без навигации)12
АМ/FM/DAB (при наличии) Радио6	Вызов по телефону Bluetooth®15
iPod10	Краткий справочник12
USB-память9	Подключение телефона с поддержкой Bluetooth®13
Аудиоустройство Bluetooth®11	Прием вызовов по телефону с поддержкой Bluetooth®15
Выбор источника звука6	Сопряжение устройства Bluetooth®13
Работа со звуком6	Система громкой связи Bluetooth® (Toyota Touch 2 с Go) (с навигацией)16
Навигация (Toyota Touch 2 с Go)21	Вызов по телефону Bluetooth®19
Изменение громкости голосовых сообщений23	Краткий справочник16
Навигация по маршруту24	Подключение телефона с поддержкой Bluetooth®17
Объект, представляющий интерес (POI)23	Прием вызовов по телефону с поддержкой Bluetooth®19
Разделенный экран23	Сопряжение устройства Bluetooth®17
Регистрация базового местоположения "Дом"23	Система контроля области позади автомобиля (при наличии)19
Текущее местоположение24	Способы прикосновения к сенсорному экрану2
Экран карты22		
Экран меню навигации21		
Экран навигации и карты21		
Обзор элементов управления3		
Приложения24		
Автоматическая навигация для регулярных поездок25		
Настройки веб-службы Toyota (Toyota Touch 2 с Go)24		
Настройки, необходимые для использования веб-службы (Toyota Touch 2 с Go)25		

PZ49X-TT001-RU

PZ49X-TT001-RU V0



www.toyota-europe.com